

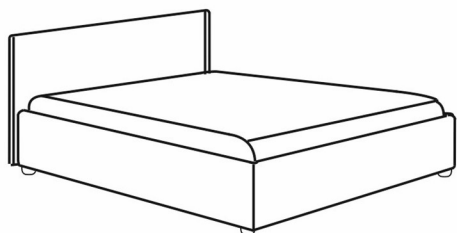

ЗАО "БОРОВИЧИ-МЕБЕЛЬ"
Новгородская обл., г.Боровичи, ул.С.Перовской,32
тел./факс (81664) 2-11-64, www.bormebel.com

Инструкция по сборке.

**Кровать с подъемным
механизмом «Софт»
1200/1400/1500**





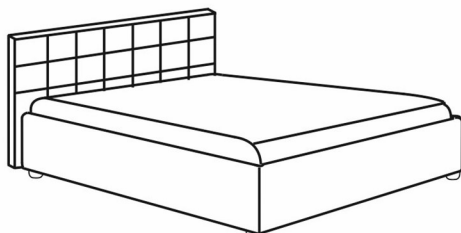







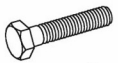



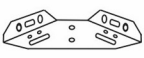

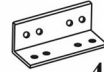
**Кровать с подъемным
механизмом «ЛЮКС» (классика)
1200/1400**



Ведомость деталей.

№	Наименование	Кол-во	№	Наименование	Кол-во
1	Средник	1	5	Спинка головная	1
2	Царга ножная	1	6	Дно тахты	4
3	Царга боковая	2	7	Пружинный блок	1
4	Брусok под механизм	2	8	Брусok	1

Ведомость комплектующих.

1	Болт М10х40	2	Винт М6х30	3	Винт М6х20	4	Винт М6х40	5	Ножка
	 4 шт.	 12 шт.	 28 шт.	 8 шт.	 4 шт.				
6	Кронштейн 617  6 шт.	7	Ключ шестигранный  1 шт.	8	Уголок №420  4 шт.	9	Саморез 3x25  4 шт.	10	Гайка М6  4 шт.
11	Полкодержатель  24 шт.	12	Механизм подъема  1 компл.	13	Наконечник № 506  2 шт.	14	Болт М8х50  4 шт.	15	Гайка М8  4 шт.
16	Уголок №304  2 шт.	17	Демпфер  2 шт.	18	Саморез 4x16  4 шт.				

Условия гарантии.

Гарантийный срок эксплуатации мебели - 18 месяцев со дня продажи .

1. Настоящая гарантия действительна при наличии оригинала квитанции о покупке, содержащей дату покупки :

*ЗАО "Боровичи-Мебель" оставляет за собой право отказа в гарантийном ремонте, если не будет предоставлен вышеуказанный документ или информация будет не полной или не разборчивой. Гарантия не действительна так же, если наименование и артикул на изделии удалён, стёрт, изменён или не разборчив.

2. Настоящая гарантия не распространяется на периодическое обслуживание, ремонт или замену деталей в связи с их естественным износом.

3. Изделие снимается с гарантийного обслуживания в следующих случаях:

- * наличие механических повреждений;
- *ущерб в результате не соблюдения потребителем правил эксплуатации;
- *ущерб в результате использования мебели не по назначению;
- *ущерб в результате умышленных или ошибочных действий потребителя;
- *ущерб или утеря изделия в следствии обстоятельств непреодолимой силы (стихия, пожар, молния и т.п.), несчастных случаев и т.п.;
- *ущерб, вызванный попаданием на изделия посторонних предметов, жидкостей;
- * ущерб в результате внесения изменений в конструкцию изделия;
- * ущерб в результате транспортировки самовывозом.



4. Настоящая гарантия не ущемляет законных прав потребителя, предоставленных ему действующим законодательством страны и прав потребителя по отношению к дилеру, возникающих из заключённого между ними договора купли-продажи.

5. Сохранность и долговечность мебели в значительной мере зависит от правильного использования и ухода за ней.

Правила хранения, ухода и эксплуатации мебели.

Для сохранения мебели в течении длительного срока необходимо соблюдать следующие правила:

- кровать предназначена для отдыха и сна, нельзя вставать ногами, прыгать, кидать тяжелые предметы, а также каким-либо иным способом подвергать избыточной нагрузке отдельно взятые планки;
- при перевозке мебель должна быть защищена от атмосферных осадков и предохранена от механических повреждений;
- мебель должна храниться и эксплуатироваться в сухих и теплых помещениях, имеющих отопление и вентиляцию, при температуре не ниже +5° С и не выше +40° С, при относительной влажности 60-65%; не рекомендуется ставить мебель вблизи источников тепла;
- удаление пыли с мягких поверхностей осуществляется пылесосом;
- не используйте для удаления загрязнений ацетон, бензин и другие растворители;
- необходимо периодически проверять подтяжку болтовых и винтовых соединений, при необходимости подтягивая их.

-  - Детали корпуса.
-  - Крепёж, фурнитура.

1

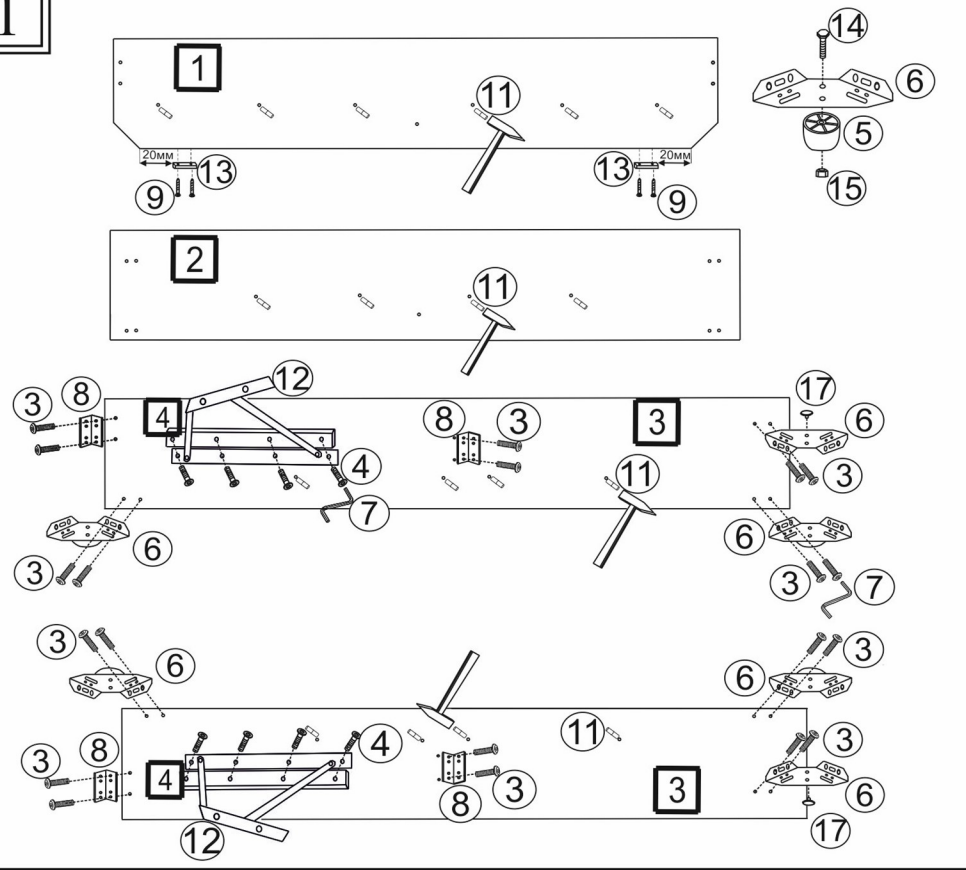

3

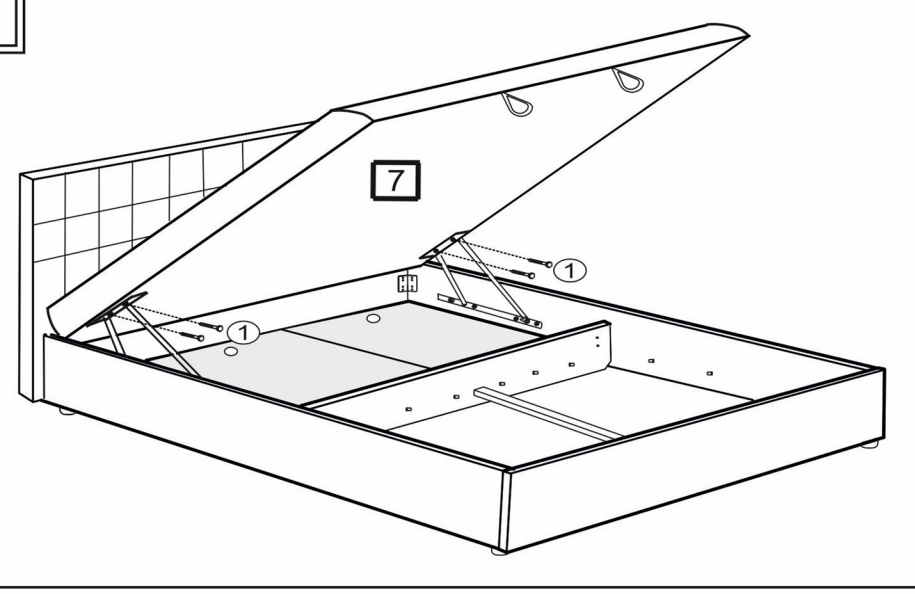

4

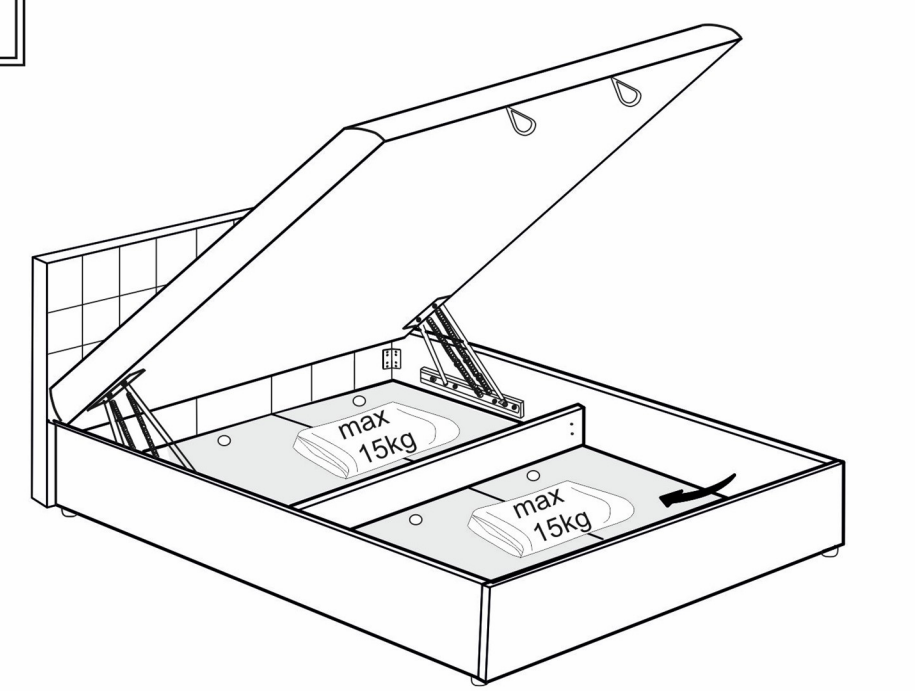

2

